

一、项目概况

1. 工程名称: 东莞理工学院图书馆A637、638641 办公室等改建工程设计
2. 建设地点: 东莞市东莞理工学院
3. 使用功能: 办公
4. 改造内容: 新建墙体; 新建天花吊顶

二、设计依据

- 1、甲方提供的设计任务委托书, 以及相关地形图、红线图
- 2、设计合同及建设单位提供的相关要求, 说明以及相关技术资料;
- 3、已确定的方案设计图
4. 《中华人民共和国工程建设标准强制性条文》(房屋建筑部分2013版)
5. 《民用建筑设计统一标准》GB50352-2019
6. 《建筑设计防火规范》GB50016-2014 (2018)
7. 《建筑内部装修设计防火规范》GB50222-2017
8. 《民用建筑工程室内环境污染控制规范》50325-2010
9. 《公共建筑节能设计标准》GB50189-2015
10. 《建筑节能》GB/T 21086-2007
11. 《玻璃幕墙工程技术规范》JGJ102-2003
12. 《建筑装饰装修工程质量验收规范》GB 50210-2018
13. 《建筑玻璃应用技术规程》JGJ113-2015
14. 《铝合金门窗》GB/T 8478-2008

三、工程概述

(1) 建设地点	东莞市东莞理工学院
(2) 总建筑面积	125.5m ²
(3) 建筑基底面积	125.5m ²
(4) 建设项目规模	—
(5) 设计使用年限	50年
(6) 层数及建筑高度	—
(7) 建筑分类及耐火等级	多层公共建筑/II级
(8) 人防工程等级	—
(9) 屋面防水等级	—
(10) 地下室防水等级	—
(11) 结构选型	框架结构
(12) 抗震设防烈度	6 度
(13) 主要指标	—

四、标高及单位

- 1、本工程所注各种标高,除注明者外,其余均为建筑完成面标高。
- 2、本工程标高以m为单位,其余尺寸以mm为单位。
- 3、本工程±0.000标高为室内标高。
- 4、本工程各层标高为建筑完成面标高,屋面标高为结构标高。

五、建筑主要材料及构造要求:

1. 墙体
 - a. 外墙: 200厚MU15 实心砖 (M7.5 预拌水泥砂浆砌筑)
 - b. 内墙: 200厚MU15 实心砖 (M7.5 预拌水泥砂浆砌筑)

建筑设计总说明

- (2)、地坪以上部分
 - a. 外墙: 200厚MU10页岩多孔砖 (M7.5 预拌水泥砂浆砌筑)
 - b. 内墙: 100厚MU10 页岩多孔砖 (M7.5 预拌水泥砂浆砌筑)
 - (3)、填充墙之技术则须遵照《非承重砌块墙体设计规范》的各项要求执行。
 - (4)、墙体容重要求、构造、砌筑方法、砌块墙的构造柱、洞口加强和设置的过梁均按结构总说明施工, 隔墙均砌至梁底或板底。
 - (5)、凡不同墙体交接处以及墙体中设有配电箱、柜等同墙体等宽时, 粉屑前在交接处及箱体背面加铺钉一层无纺钢丝网, 周边宽出300, 以保证粉刷质量。
 - (6)、凡墙、柱边门垛<100时, 应与墙、柱整体浇注, 构造配筋详施施。
 - (7)、钢筋混凝土上留洞见结施图和设备安装施工图纸, 非承重墙预留洞见建施和设备施工图纸。
- 本工程楼面做法详见构造做法表。楼面除注明外, 室内楼板结构面 \rightarrow 0.05; 楼面局部结构板面降低层、标高与建筑设计面层有高差处, 当高差大于300时找坡找平填料采用C25细石混凝土找坡, 厚度小于3300时找坡找平填料采用: 2 水泥砂浆。
- 4 本工程屋面为不上人屋面, 屋面构造详构造做法表, 屋面防水详防水说明。
 - 、室外装修
本工程外墙采用面砖, 规格及颜色详见立面图。材料做法详构造做法表。材质、颜色要求在施工前须提供样板, 由建设单位和设计单位认可。
 - (1) 一般装修见构造做法表。
 - 2) 精装修见二次装修图纸 (由建设单位另行确定, 二次装修必须经相关部门批准, 满足消防安全要求, 同时不能危及结构安全和损害水、电设备)
- ### 6. 门窗
- (1) 门窗的立面形式、数量、尺寸、色彩、开启方式、型材、玻璃及五金配件等, 详见门窗详图。
 - (2) 本工程所注门窗的尺寸均为洞口尺寸, 制作时应扣除洞口周边预留安装缝隙, 具体详下表:
 - (3) 外窗的气密性等级不应低于《建筑外门窗气密、水密、抗风压性能分级及检测方法》(GB/T7106-2008) 规定居住建筑 (1~6层) 不小于4级, 居住建筑 (6层以上) 及公共建筑不小于6级; 抗风压性能不低于《建筑外门窗气密、水密、抗风压性能分级及检测方法》(GB/T7106-2008 规定的5级; 水密性不应低于《建筑外门窗气密、水密、抗风压性能分级及检测方法》(GB/T7106-2008) 规定的4级, 隔声性不低于《建筑门窗空气声隔声性能分级及检测方法》(GB/T8485-2008) 规定的4级
 7. 防水、防潮
所有防水工程均应按《地下工程防水技术规范》(GB50108-2008)、《屋面工程技术规范》(GB50345-2012)
相关规定设防和施工, 凡防水材料均采用非焦油型; 凡防水卷材宜采用冷粘施工工艺施工。防水施工时基层含水率不应大于9%, 且在雨天及4级风以上天气不得施工。
- ### 8. 其他
- 1、预埋木砖均须做防腐处理, 露明软件均须做防腐处理。
 - 2、凡涉及颜色、规格等材料, 均应在施工前提供样品或样板, 经建设单位和设计单位认可后, 方可订货加工、施工。
 - 3、本工程施工图应与各专业设计图密切配合施工。设计未尽事项, 在施工中各方应及时沟通, 共同商定。
 - 4、本工程施工选用材料应满足《民用建筑工程室内环境污染控制规范》GB50325-2010 (2013年版) 要求。
 - 5、本工程施工及验收应严格执行国家现行的有关规范、规定。
 - 6、本工程需经有关单位审核批准后方可施工。

六、做法构造表

楼面	
走道楼面 (环氧地坪漆)	
1.	1~1.5 厚无氧剂环氧面涂
2.	0.5~1 厚无氧剂环氧腻子
3.	无氧剂环氧底料一道
4.	原有楼面打磨、找平
踢脚	
室内瓷砖踢脚	
1.	10厚400*100黄色专用瓷砖踢脚板、白水泥浆缝
2.	水泥浆结合层
3.	12厚WPM15砂浆找平层
4.	墙体
内墙面	
内墙面	
1.	树脂乳液涂料二道饰面
2.	封底漆一道 (干透后再做面涂)
3.	5 厚1:0.2:2.5 水泥石灰膏砂浆找平
4.	9 厚1:0.2:3 水泥石灰膏砂浆打底扫毛
5.	5 厚水泥浆一道 (内掺建筑胶)

内部装修材料表

位置	材料种类规格	材料装修等级
走道楼面	环氧地坪漆	B1 级装修材料
顶棚	0.8厚600X600 铝扣板	B1 级装修材料
踢脚	10厚400*100 黄色专用瓷砖踢脚板	A 级装修材料
内墙	乳胶漆	A 级装修材料
内墙	乳胶漆	A 级装修材料
玻璃隔断	铝合金	A 级装修材料
玻璃隔断	12 厚钢化玻璃、铝合金龙骨	A 级装修材料

设计资质等级: 建筑工程甲级
证书号: A144025149
地址: 广东省深圳市福田区福保街道
深德道一号吉虹研发大楼B栋602
邮编: 518000
电话: 0755-28728615

深圳德普思建筑设计有限公司
SHENZHEN DEPUS ARCHITECTURAL DESIGN CO., LTD

传真: 0755-28728615
电子邮箱: szdepus@163.com

职 务	姓 名	签 署	职 务	姓 名	签 署
审 定	刘云俊	刘云俊	项目负责人	刘云俊	刘云俊
审 核	刘云俊		校 对	夏万生	
专 业 负 责 人	刘云俊		设 计	吴高鹏	吴高鹏

项 目 名 称	项 目 名 称	项 目 名 称	项 目 名 称
建设单位	东莞理工学院	子项名称	
项目名称	图书馆A637、638641办公室等改建工程设计项目	图 名	建筑设计说明
设计阶段	施工图	子项号	01
工程号	50620200801	图 号	JS-01
比 例	1:100	日 期	2020.08

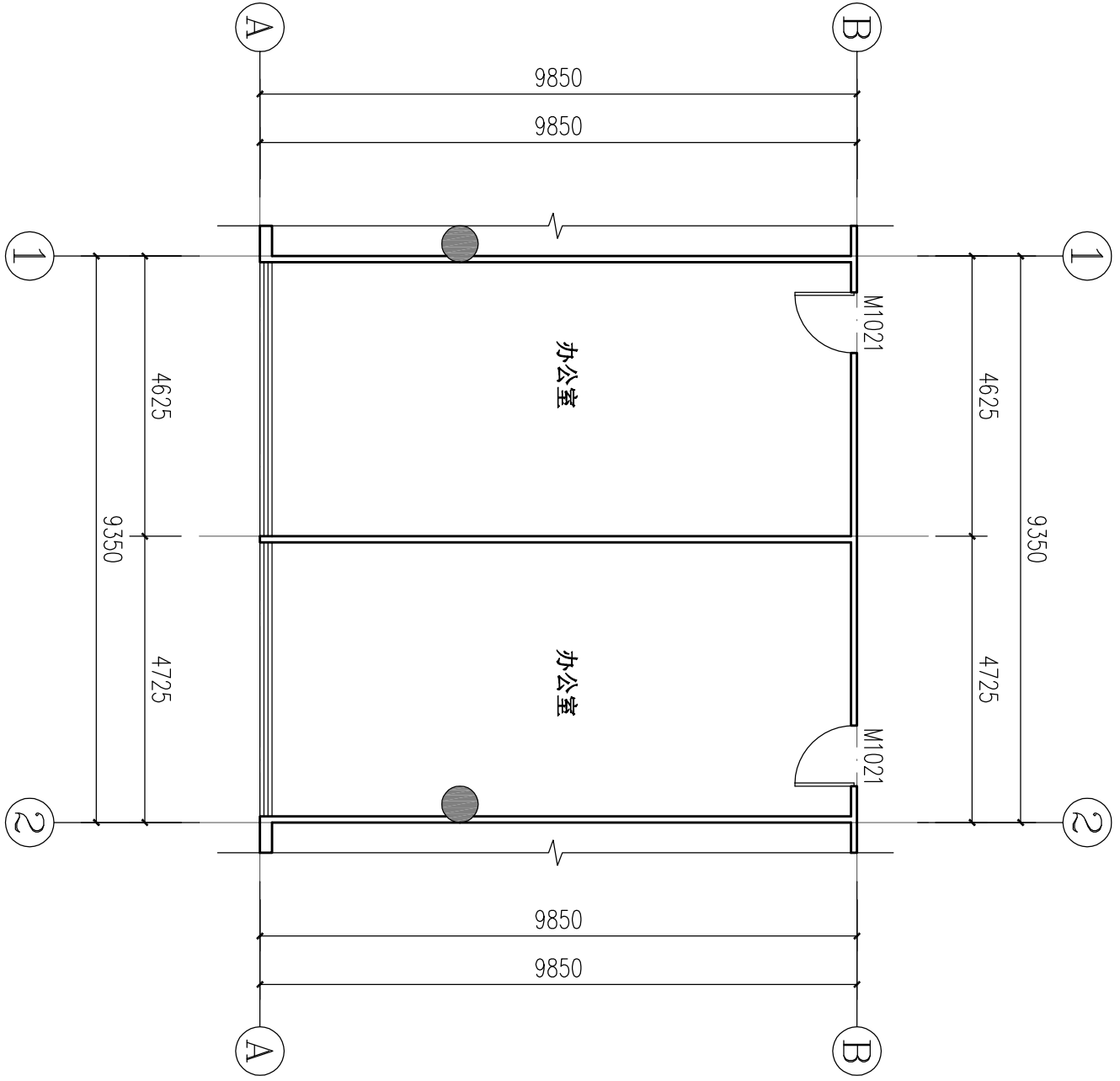

五层原建筑图一 1:100

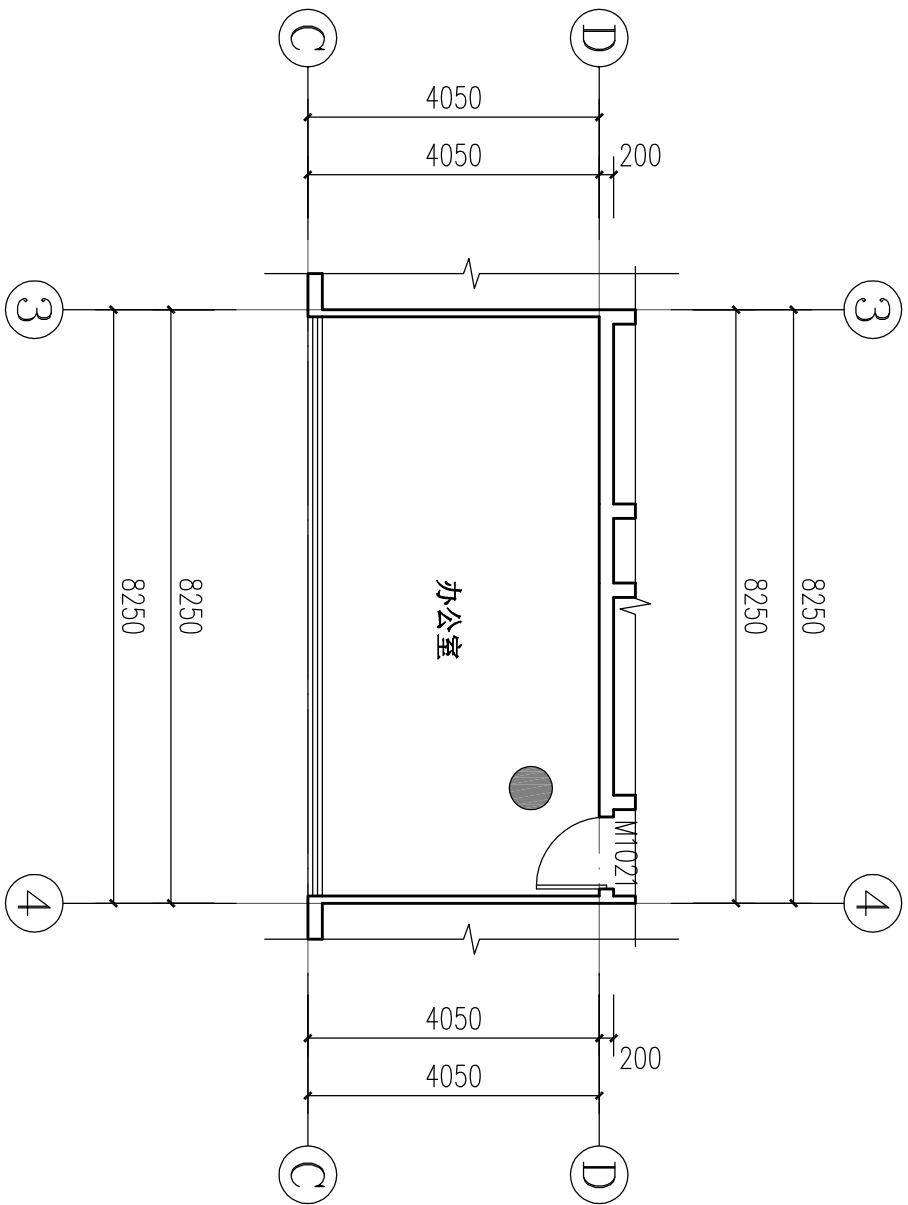

五层原建筑图二 1:100



深圳德普思建筑设计有限公司
SHENZHEN DEPUS ARCHITECTURAL DESIGN CO., LTD

设计资质等级：建筑工程甲级
证书号：A144025149
地址：广东省深圳市福田区福保街道
深德道一号吉虹研发大楼B栋602
邮编：518000
电话：0755-28726615

电子邮箱：szdepus@163.com
传真：0755-28726615

审 定 姓 名 刘云俊
审 核 姓 名 刘云俊
专业负责人 刘云俊

项 目 校 对 姓 名 刘云俊
项 目 校 对 姓 名 夏万生
项 目 校 对 姓 名 吴高鹏

项 目 校 对 姓 名 刘云俊
项 目 校 对 姓 名 夏万生
项 目 校 对 姓 名 吴高鹏

项 目 校 对 姓 名 刘云俊
项 目 校 对 姓 名 夏万生
项 目 校 对 姓 名 吴高鹏

项 目 校 对 姓 名 刘云俊
项 目 校 对 姓 名 夏万生
项 目 校 对 姓 名 吴高鹏

项 目 校 对 姓 名 刘云俊
项 目 校 对 姓 名 夏万生
项 目 校 对 姓 名 吴高鹏

项 目 校 对 姓 名 刘云俊
项 目 校 对 姓 名 夏万生
项 目 校 对 姓 名 吴高鹏

项 目 校 对 姓 名 刘云俊
项 目 校 对 姓 名 夏万生
项 目 校 对 姓 名 吴高鹏

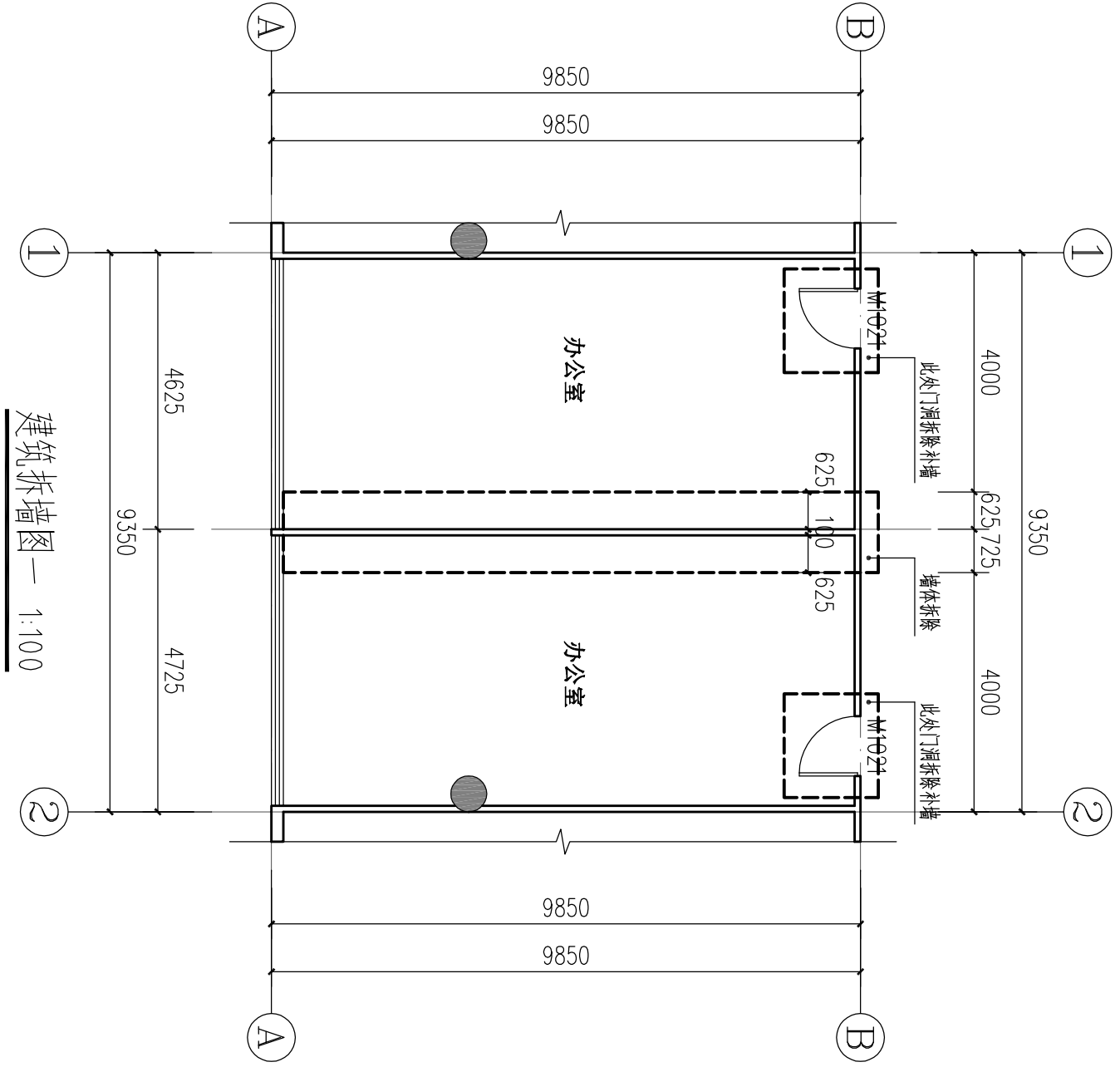

建筑拆墙图一 1:100

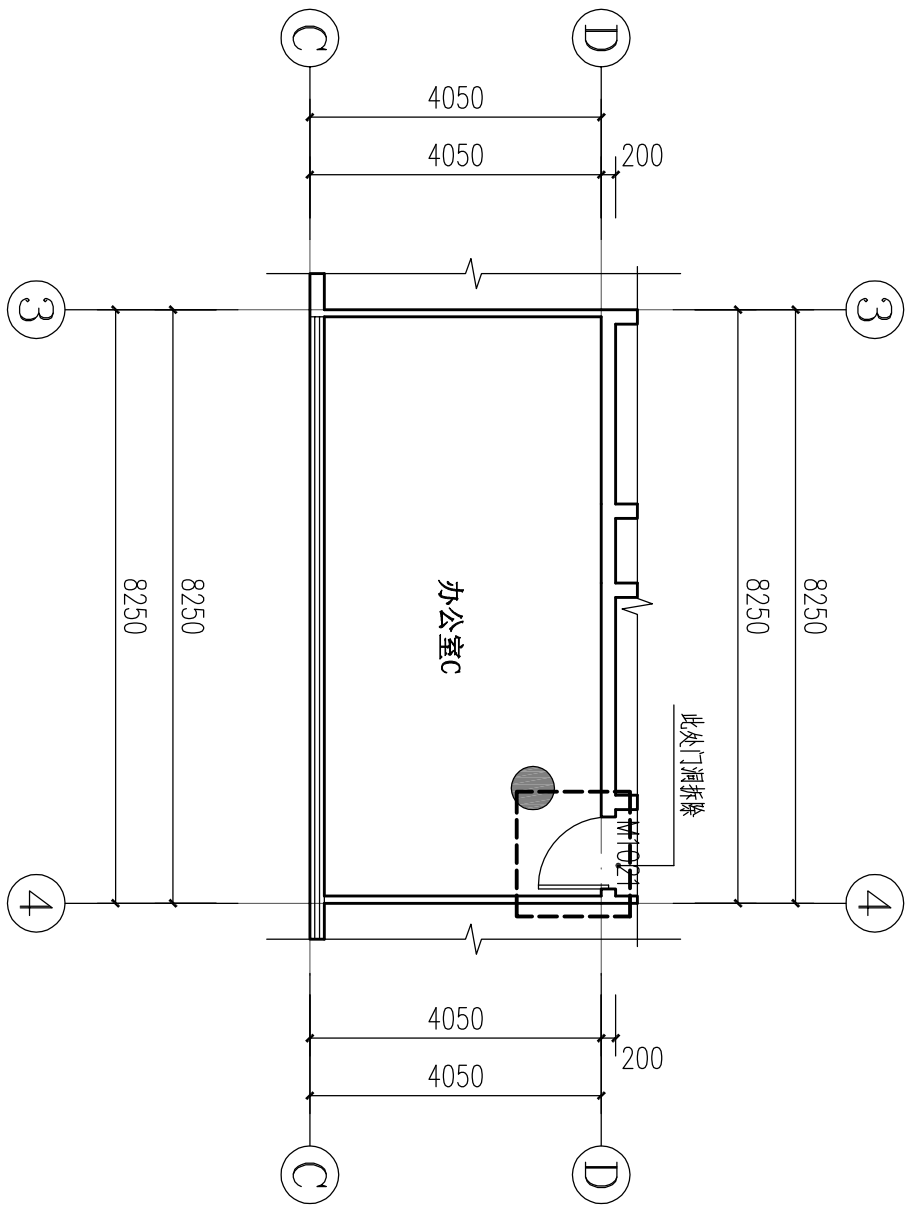

建筑拆墙图二 1:100

 深圳德普思建筑设计有限公司 SHENZHEN DPPUS ARCHITECTURAL DESIGN CO., LTD 设计资质等级：建筑工程甲级 证书号：A144025149 地址：广东省深圳市福田区福保街道 深德道一号吉虹研发大楼B栋602 邮编：518000 电话：0755-28726615		电子邮箱：szdppus@163.com 传真：0755-28726615		审 定 审 核 专业负责人	姓 名 刘云俊 刘云俊 刘云俊	签 署 	职 责 项目负责人 校 对 设 计	姓 名 刘云俊 廖万生 吴高鹏	签 署 	建设单位 东莞理工学院 图书馆A37、A38A41办公室 等改建工程设计项目	子项名称 建筑拆墙图一 建筑拆墙图二	设计阶段 施工图 工程号 50620200801 子项号 01 比 例 1:100	施 工 图 图 号 JS-03 日 期 2020.08	专 业 建 筑 版 次 1
--	--	--	--	---------------------	--------------------------	--	----------------------------	--------------------------	--	---	--------------------------	--	---	------------------------

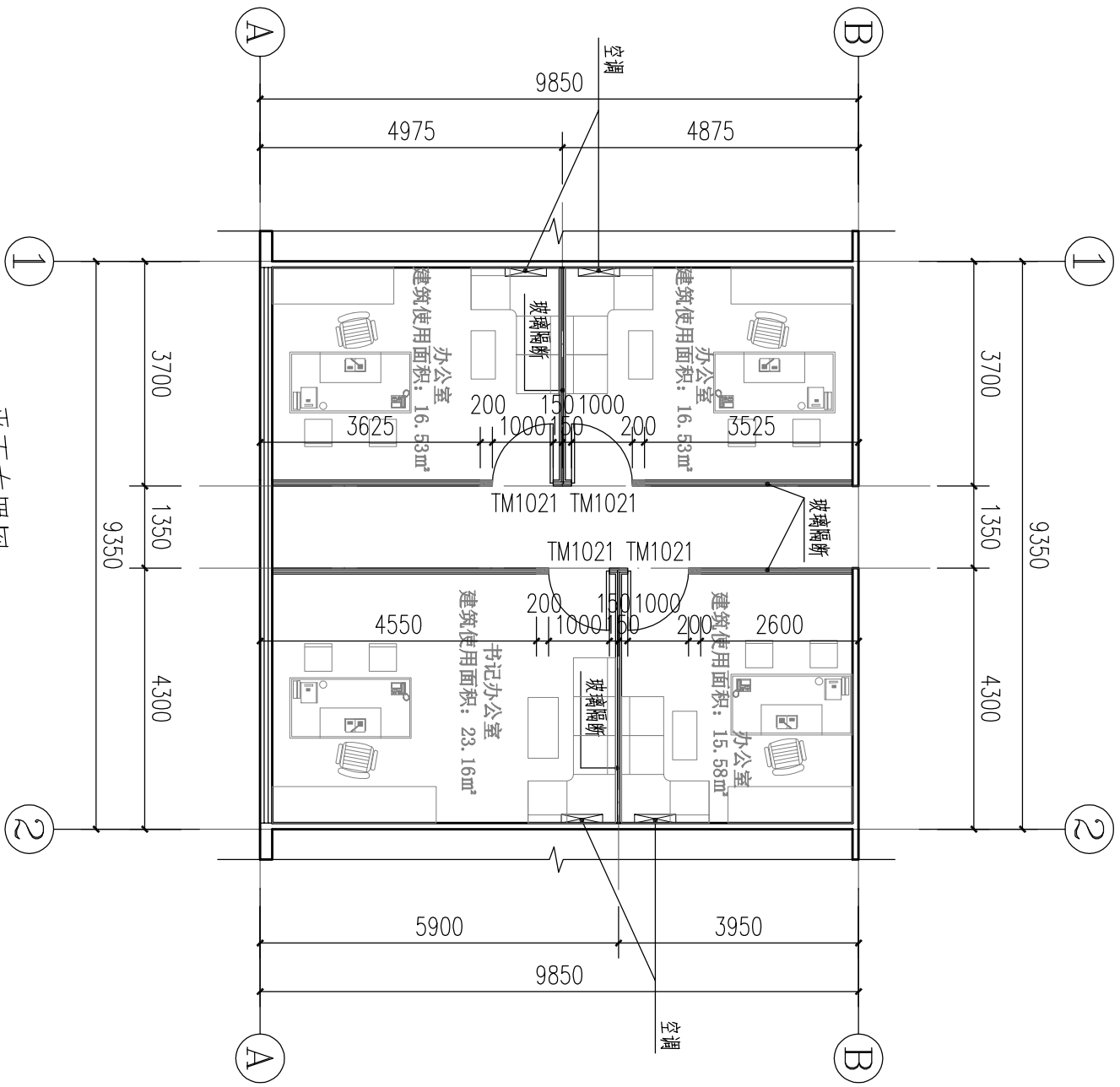

平面布置图一 1:100

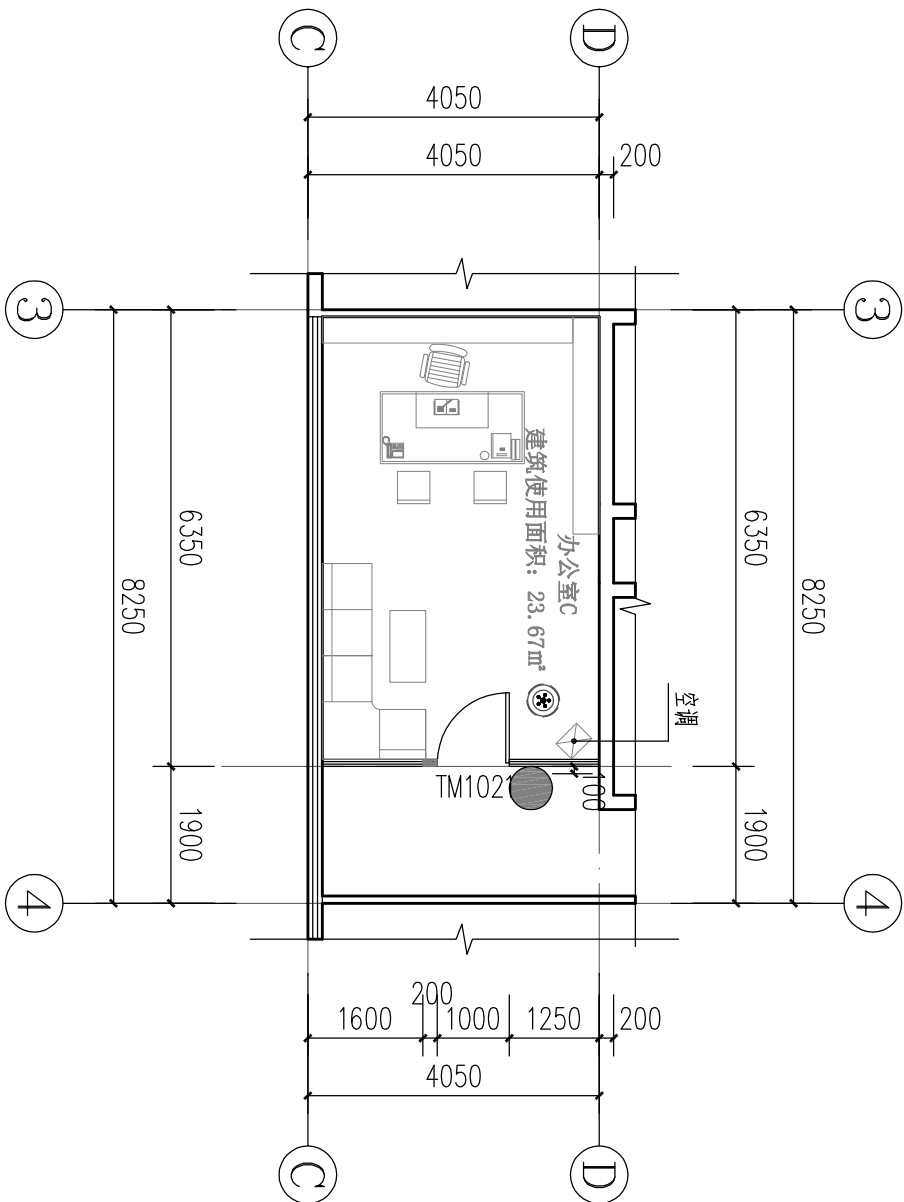

平面布置图二 1:100

DEPUS
深圳德普思建筑设计有限公司
SHENZHEN DEPUS ARCHITECTURAL DESIGN CO., LTD

设计资质等级：建筑工程甲级
证书号：A144025149
地址：广东省深圳市福田区福保街道
深德道一号吉虹研发大楼B栋602
邮编：518000
电话：0755-28726615

电子邮箱：szdepus@163.com
电话：0755-28726615

审定	刘云俊
审核	刘云俊
专业负责人	刘云俊

刘云俊

项目负责人	刘云俊
校对	夏万生
设计	吴高鹏

姓名	刘云俊
姓名	夏万生
姓名	吴高鹏

刘云俊

建设单位	东莞理工学院
项目名称	图书馆A37、A38A41办公室 等改建工程设计项目

子项名称	平面图一
子项名称	平面图二

图名	平面图一
图名	平面图二

设计阶段	施工图
工程号	50620200801
子项号	01
图号	JS-04
日期	2020.08
专业	建筑
版本	1

比例	1:100
----	-------

施工图审查批准书编号	[]
------------	-----

本图版权归深圳德普普建筑设计有限公司所有，除本工程外对本图的任何其它用途和复制，必须获得深圳德普普建筑设计有限公司书面许可。本图需加盖本院出图签章，否则一律无效！

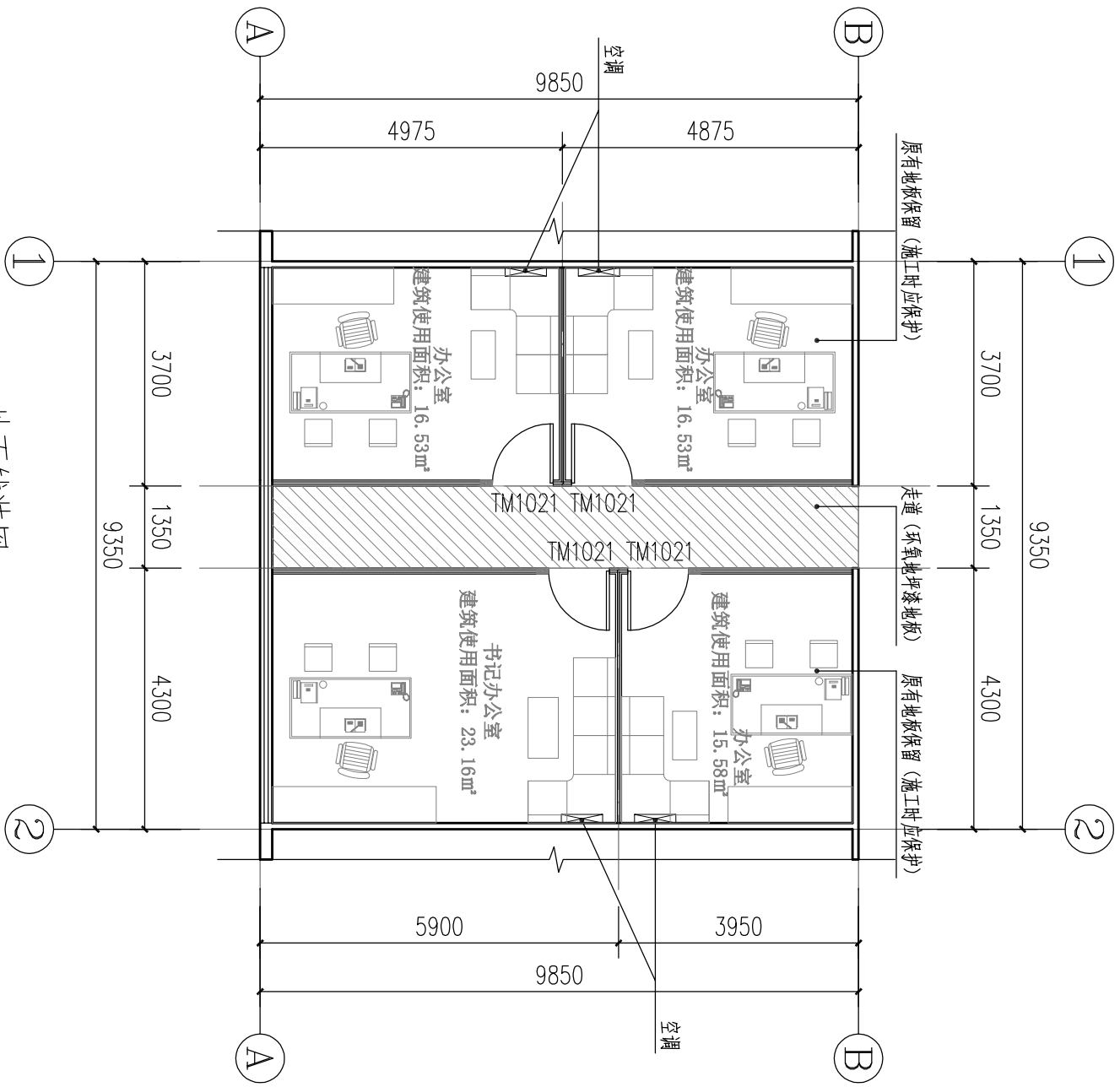

地面铺装图一 1:100

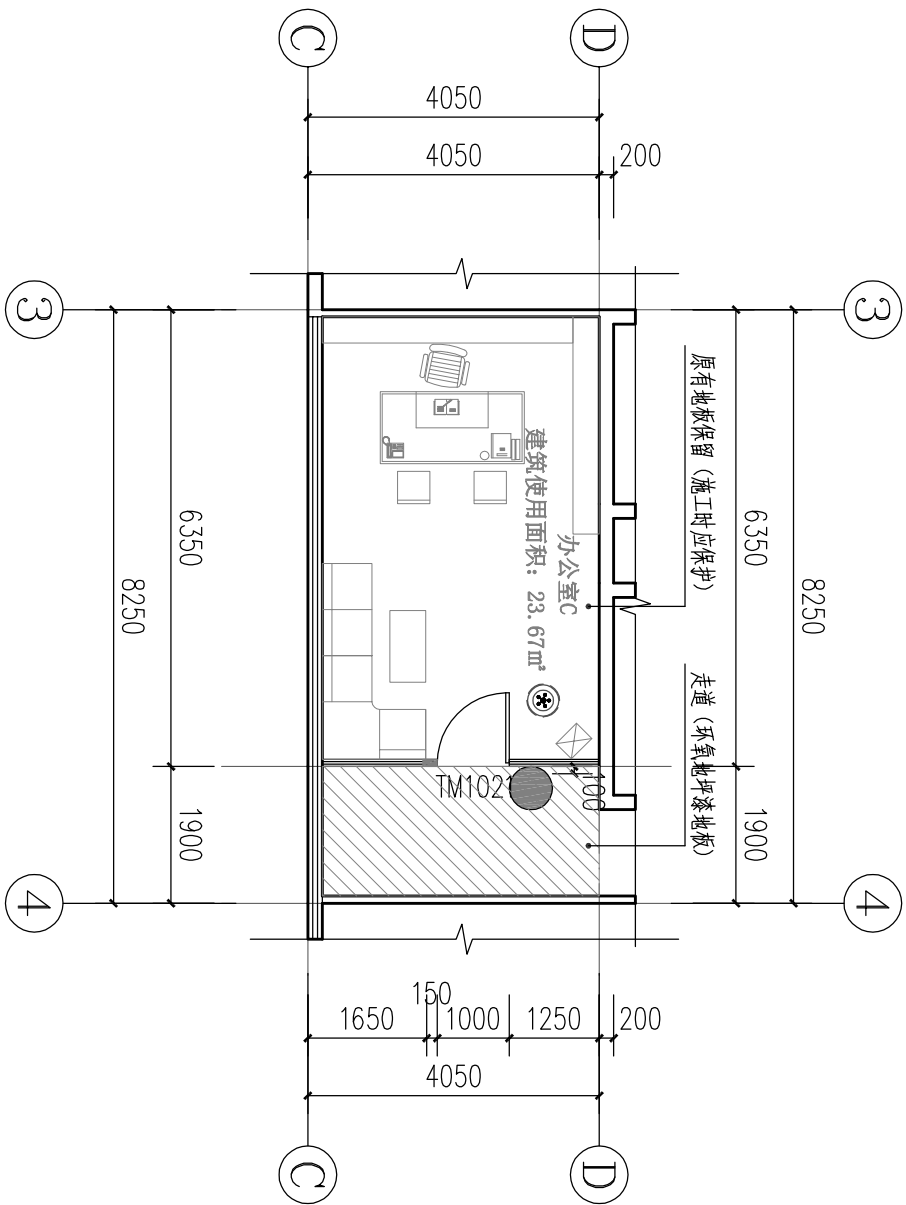

地面铺装图二 1:100



设计资质等级：建筑工程甲级
 证书号：A144025149
 地址：广东省深圳市福田区福保街道
 深德道一号吉虹研发大楼B栋602
 邮编：518000
 电话：0755-28726615

电子邮箱：szdepus@163.com
 电话：0755-28726615

职 审	姓 名	刘云俊
定 核	姓 名	刘云俊
专 核	姓 名	刘云俊

签 署
 刘云俊

职 校	姓 名	刘云俊
对 计	姓 名	夏万生
	姓 名	吴高鹏

签 署
 刘云俊
 夏万生
 吴高鹏

建设单位
 项目名称

东莞理工学院
 图书馆A37、638644办公室
 等改建工程设计项目

子项名称
 图 名

地面铺装图一
 地面铺装图二

设计阶段	施工图	专业	建筑
工程号	子项号	图 号	JS-05
50620200801	01	日期	2020.08
比 例	1:100	版 次	1

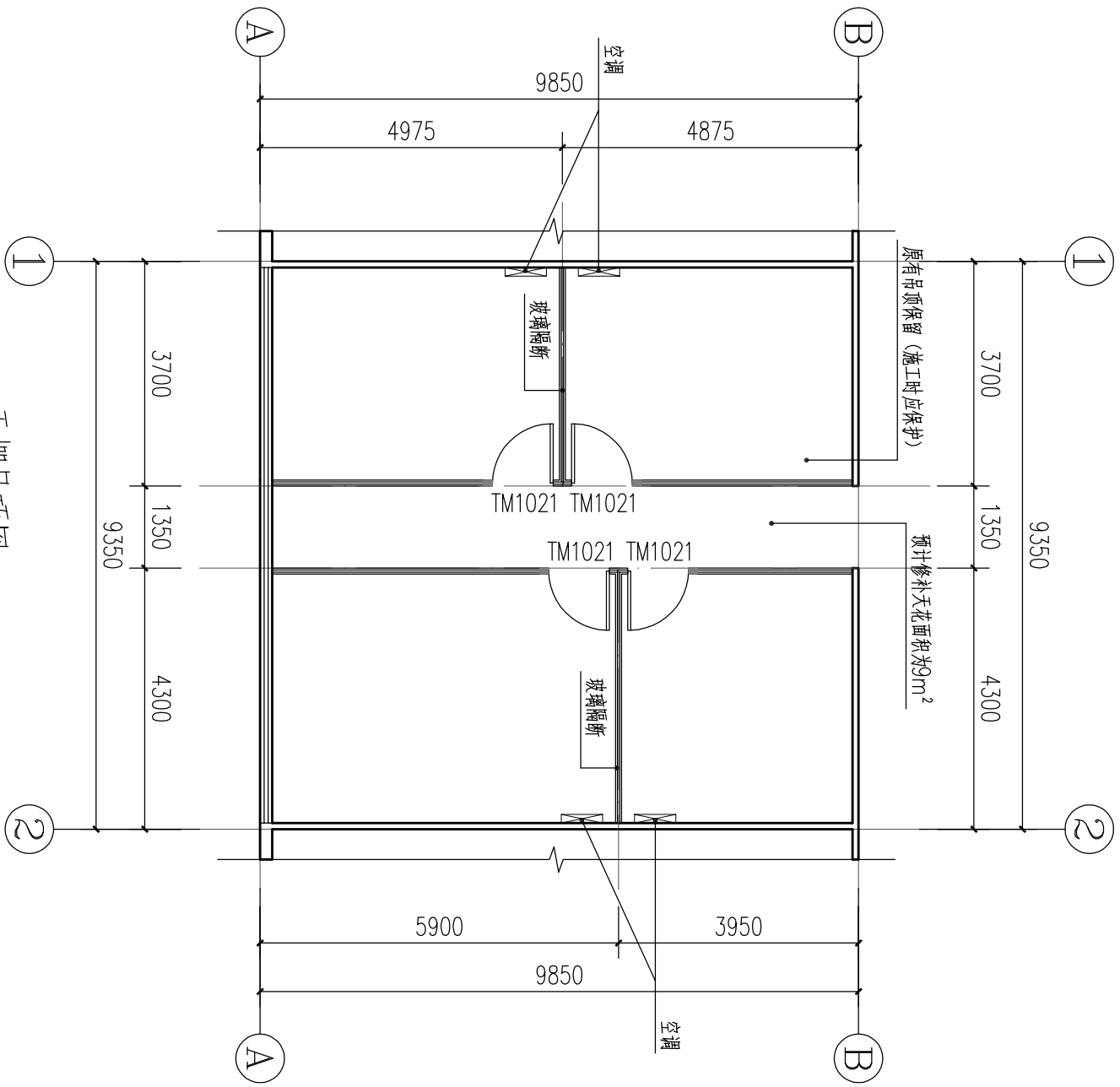

天棚吊顶图一 1:100

注：过道预计修补天花面积为9m²

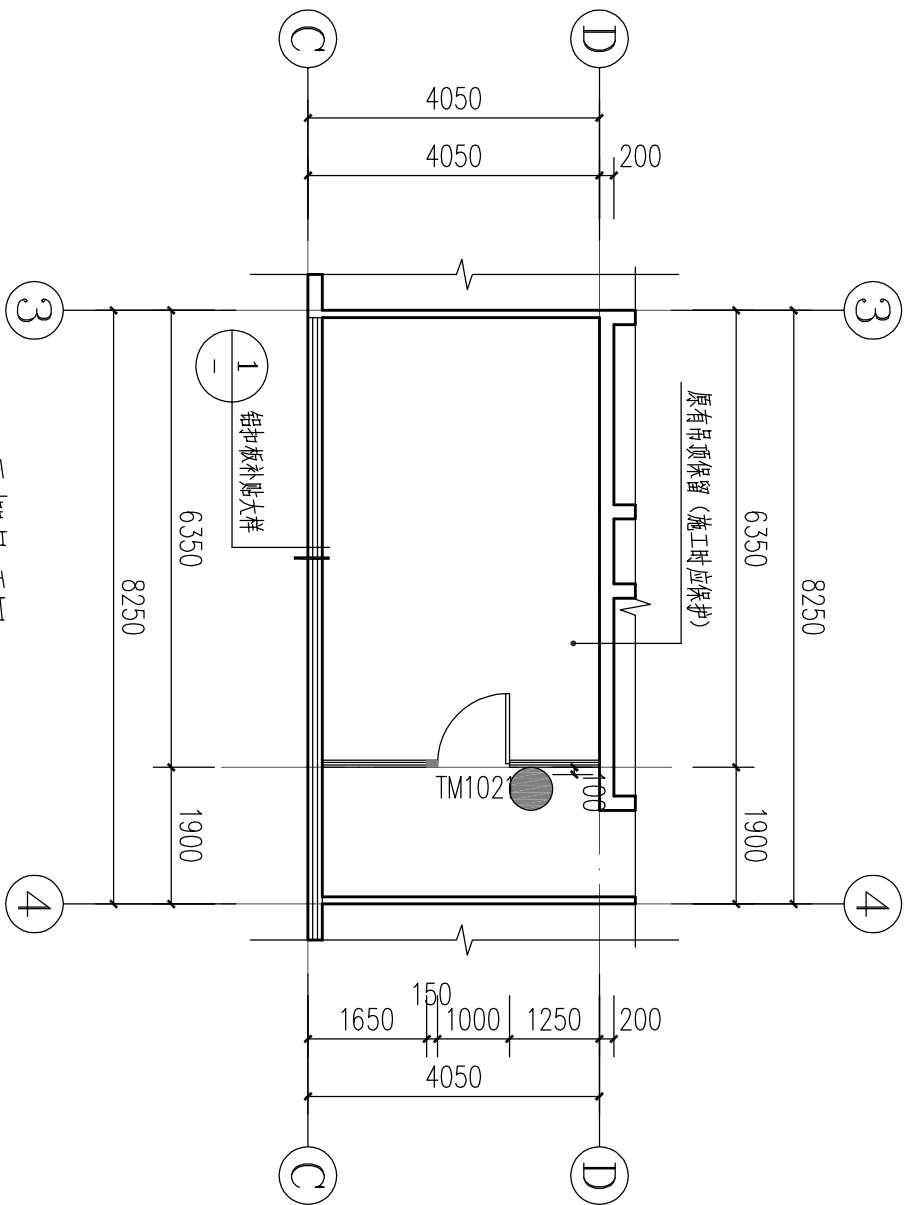

天棚吊顶图二 1:100

① 铝扣板补贴大样 1:25

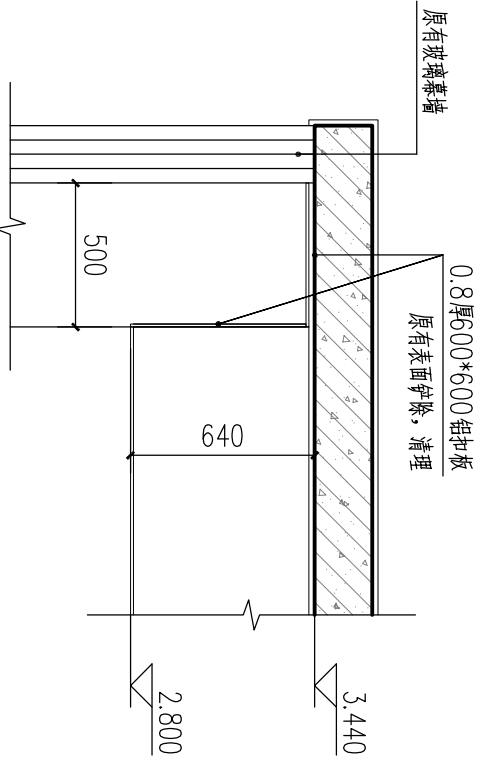

设计资质等级：建筑工程甲级
 证书号：A144025149
 地址：广东省深圳市福田区福保街道
 深德道一号吉虹研发大楼B栋602
 邮编：518000
 电话：0755-28726615

电子邮箱：szdepus@163.com
 电话：0755-28726615

职 审	姓 名	刘云俊
定 核	姓 名	刘云俊
专业负责人	姓 名	刘云俊

签 署
 刘云俊

职 校	姓 名	刘云俊
对 计	姓 名	夏万生
	姓 名	吴高鹏

签 署
 刘云俊
 夏万生
 吴高鹏

建设单位
 项目名称

东都理工学院
 图书馆A37、A38A44办公室
 等改建工程设计项目

子项名称
 图 名

天棚吊顶图一
 天棚吊顶图二

设计阶段	施工图	专业	建筑
工程号	子项号	图 号	版 次
50620200801	01	JS-06	1
比 例	1:100	日 期	2020.08

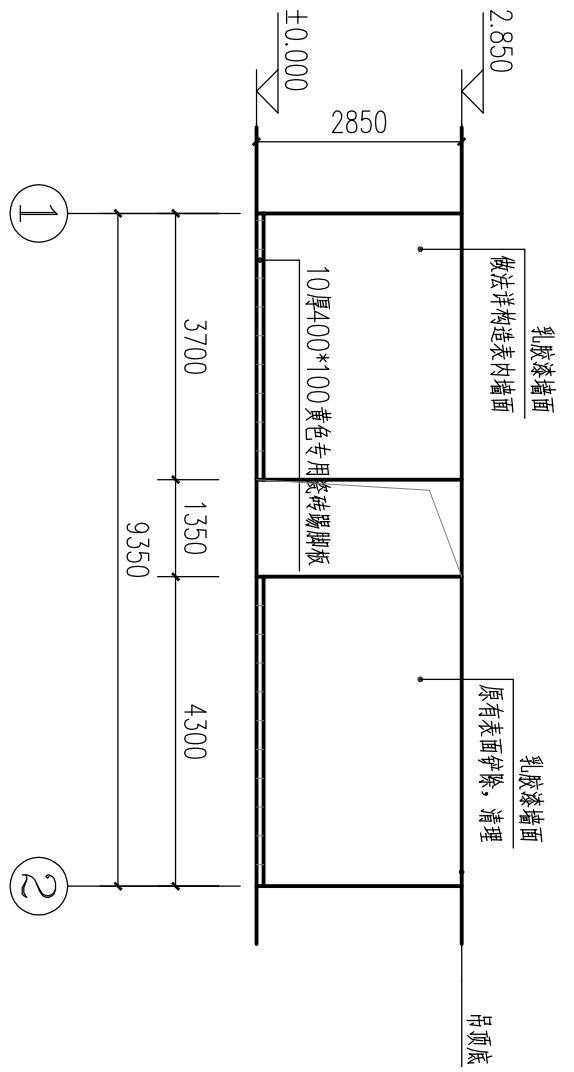

1-2 墙面修复示意图 1:100

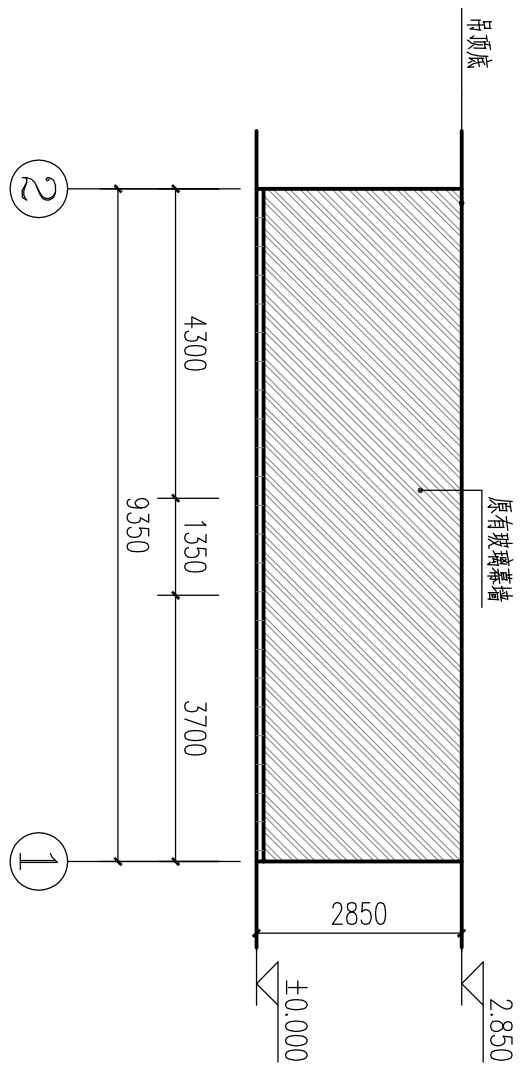

2-1 墙面修复示意图 1:100

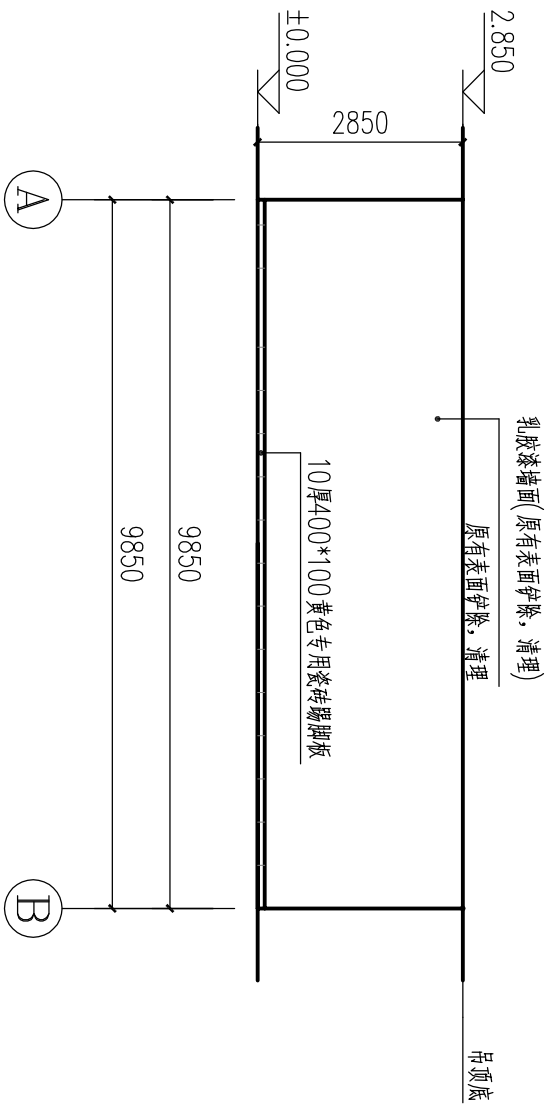

A-B 墙面修复示意图 1:100

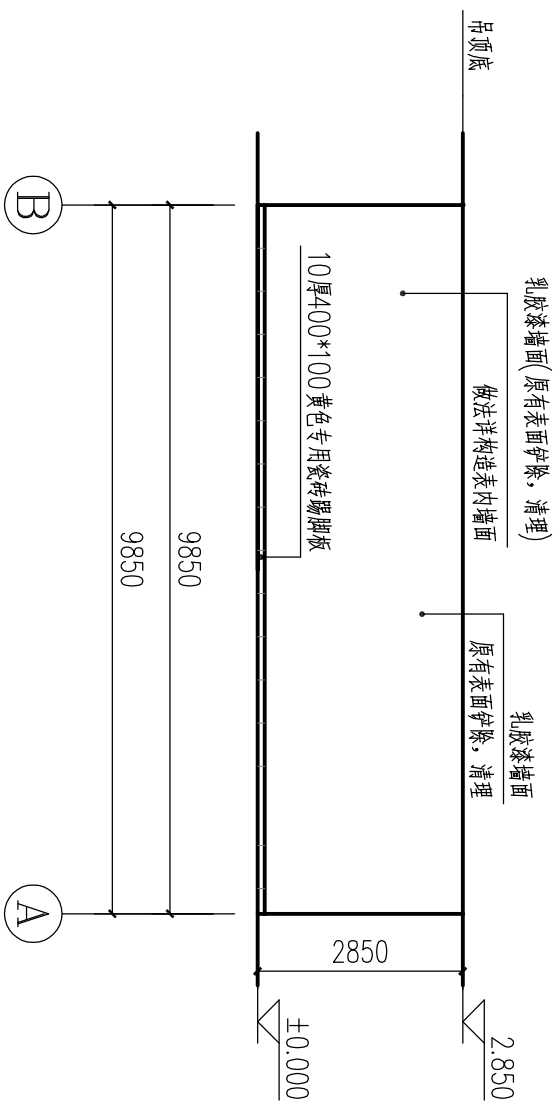

B-A 墙面修复示意图 1:100

 深圳德普思建筑设计有限公司 SHENZHEN DEPUUS ARCHITECTURAL DESIGN CO., LTD		设计资质等级: 建筑工程甲级 证书号: A144025149 地址: 广东省深圳市福田区福保街道 深德道一号吉虹研发大楼B栋602 邮编: 518000 电话: 0755-28726615		传真: 0755-28726615 电子邮箱: szdedupus@163.com		审核: 刘云俊 审定: 刘云俊 专业负责人: 刘云俊	设计: 刘云俊 校对: 夏万生 设计: 吴高鹏	建设单位: 东莞理工学院 项目名称: 图书馆A37、A38、A41办公室 修改建设工程设计项目	子项名称: 墙面修复示意图一	设计阶段: 施工图 工程号: 50620200801 子项号: 01 比例: 1:100	专业: 建筑 图号: JS-07 日期: 2020.08 版本: 1
---	--	---	--	--	--	----------------------------------	-------------------------------	---	----------------	---	---

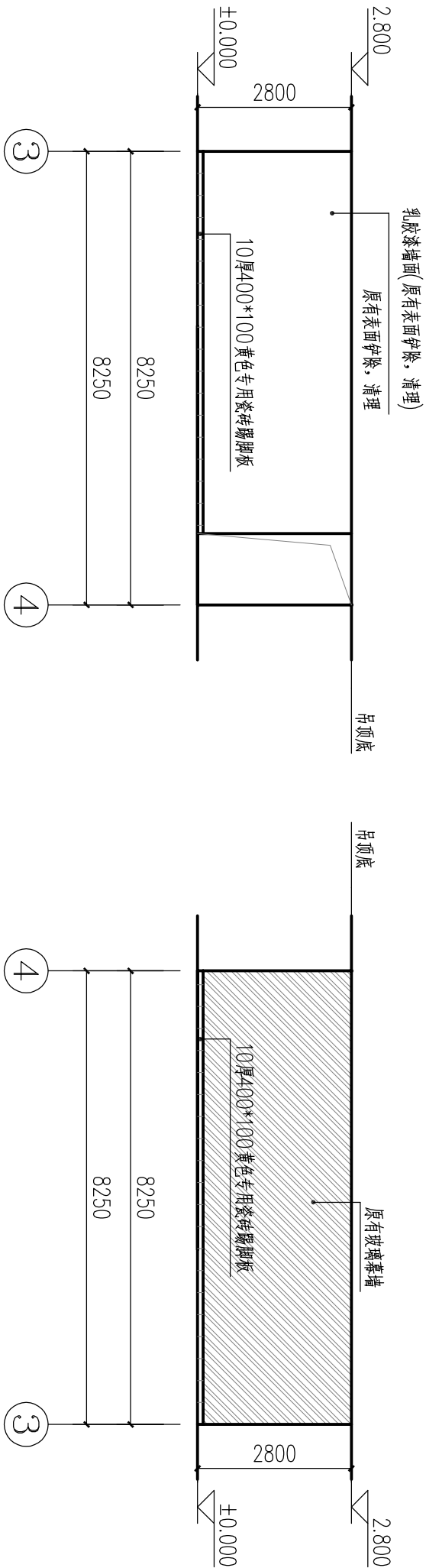

3-4 墙面修复示意图 1:100

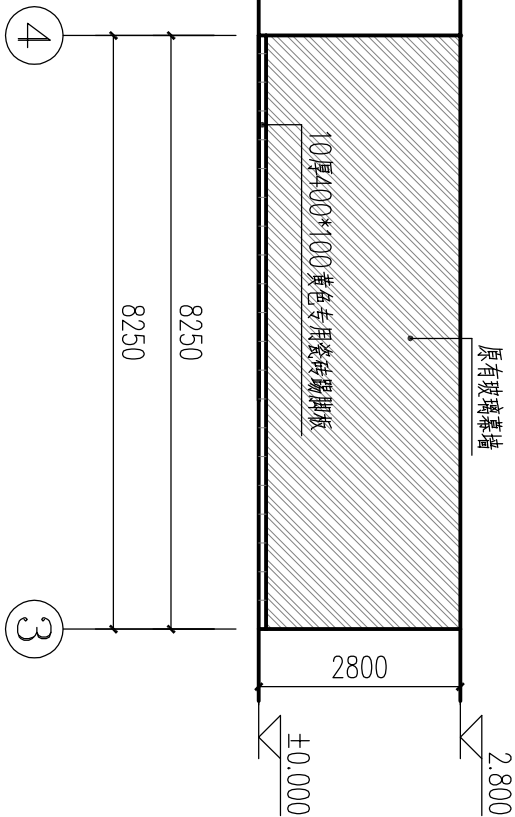

4-3 墙面修复示意图 1:100

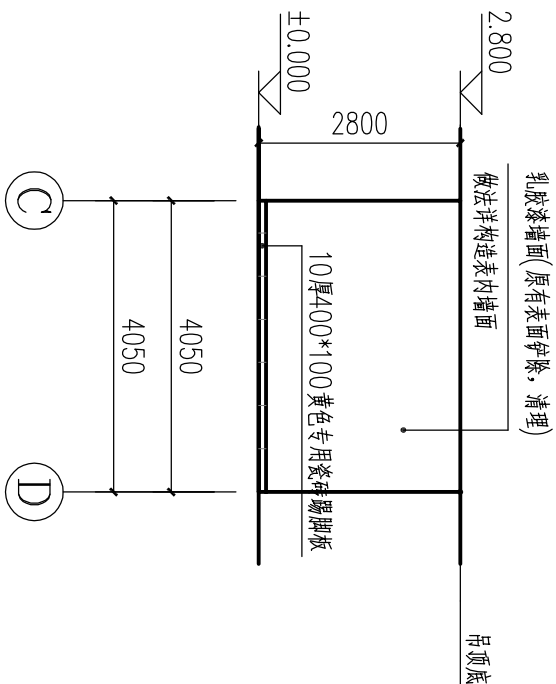

C-D 墙面修复示意图 1:100

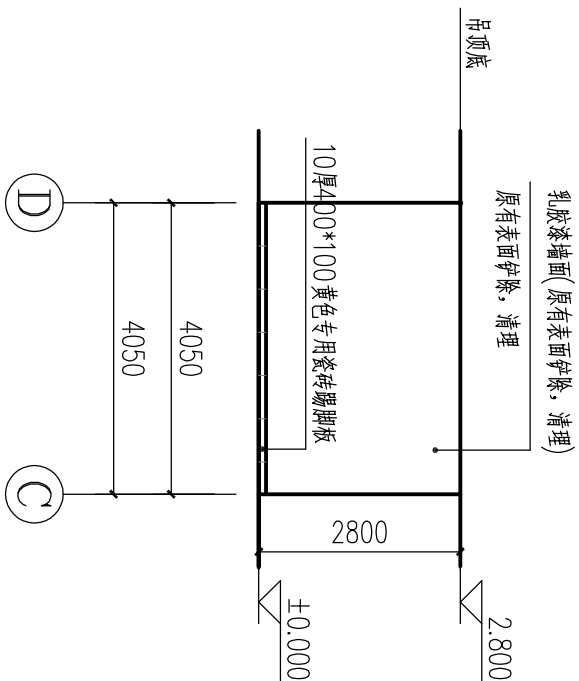

C-D 墙面修复示意图 1:100

门窗表:

类型	设计编号	洞口尺寸(mm)	数量	备注
普通门	M1021	1000X2100	3	原有门
	TM1021	1000X2100	5	新增弹簧门

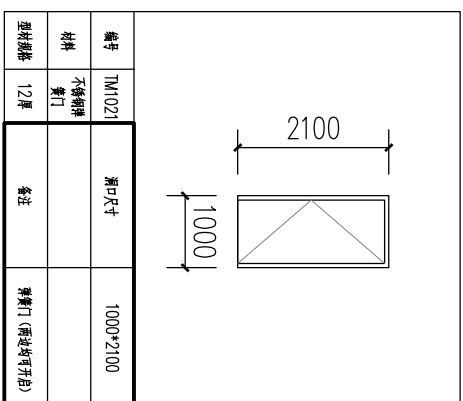
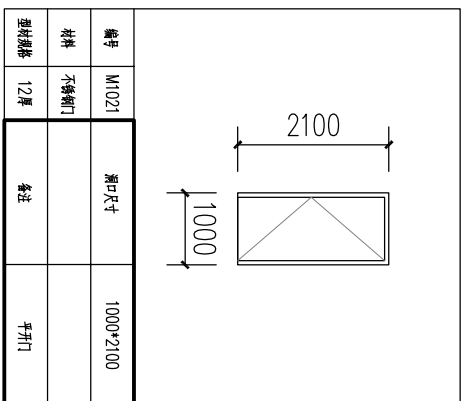

深圳德普思建筑设计有限公司
SHENZHEN DEPUS ARCHITECTURAL DESIGN CO., LTD

设计资质等级: 建筑工程甲级
证书号: A144025149
地址: 广东省深圳市福田区福保街道
深德道一号吉虹研发大楼B栋602
邮编: 518000
电话: 0755-28726615

电子邮箱: szdepus@163.com
传真: 0755-28726615

审定	刘云俊	姓名	刘云俊
审核	刘云俊	姓名	刘云俊
专业负责人	刘云俊	姓名	刘云俊

项目负责人	刘云俊	姓名	刘云俊
校对	夏万生	姓名	夏万生
设计	吴高鹏	姓名	吴高鹏

建设单位	东莞理工学院	项目名称	图书馆A37、A38A41办公室 等改建工程设计项目
------	--------	------	-------------------------------

子项名称	墙面修复示意图二、门窗大样图
------	----------------

设计阶段	施工图	专业	建筑
工程号	50620200801	子项号	01
图号	JS-08	日期	2020.08
比例	1:100	版次	1

本图版权归深圳德普普建筑设计有限公司所有，除本工程外对本图的任何其它用途和复制，必须获得深圳德普普建筑设计有限公司书面许可。本图需加盖本院出图盖章，否则一律无效！

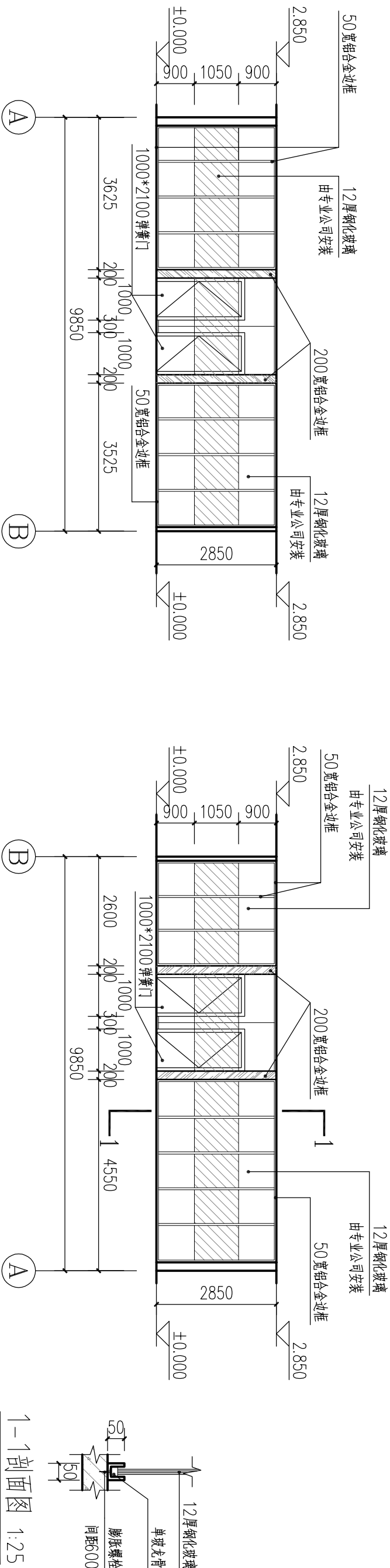

A - B 玻璃隔断示意图 1:100

B - A 玻璃隔断示意图 1:100

1-1剖面图 1:25

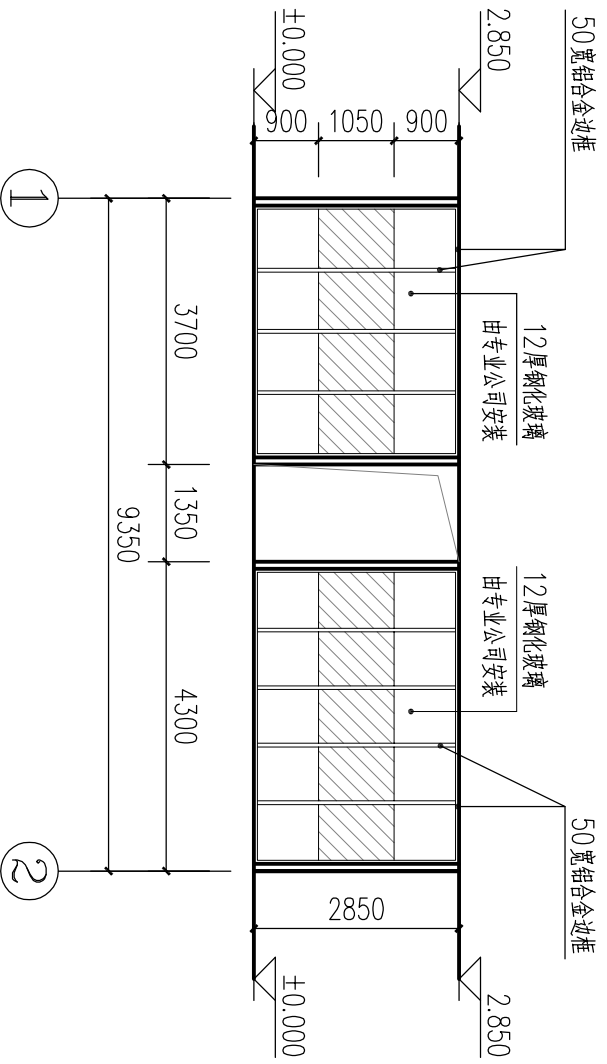

1 - 2 玻璃隔断示意图 1:100

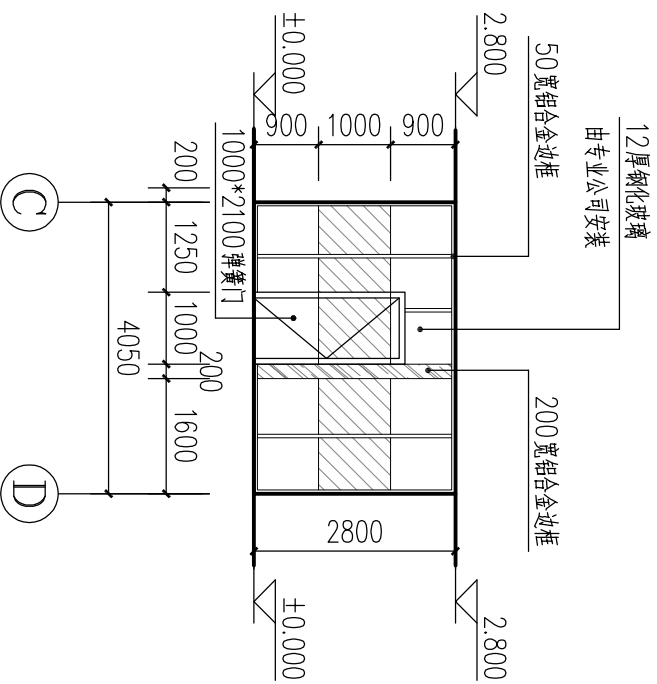

C - D 玻璃隔断示意图 1:100

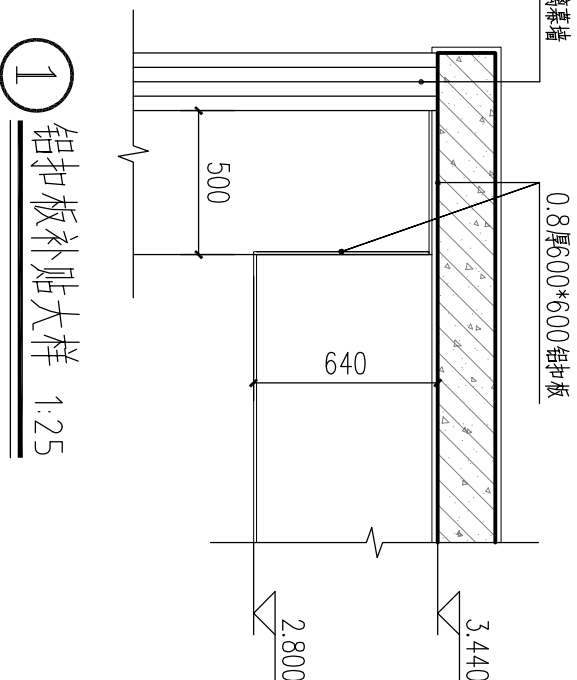

1 铝扣板补贴大样 1:25

**注：1、玻璃隔断由专业公司提供、安装
2、
为磨砂玻璃**

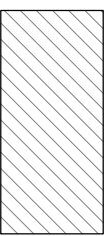

DEPUS 深圳德普普建筑设计有限公司
SHENZHEN DEPUS ARCHITECTURAL DESIGN CO., LTD

设计资质等级：建筑工程甲级
证书号：A144025149
地址：广东省深圳市福田区福保街道
深鹏道一号吉虹研发大楼B栋602
邮编：518000
电话：0755-28726615

传 真：0755-28726615
电子邮箱：szdepus@163.com

审 定 姓 名 刘云俊

审 核 姓 名 刘云俊

项 目 负 责 人 姓 名 刘云俊

校 对 姓 名 夏万生

设 计 姓 名 吴高鹏

建设单位
东雅理工学院
图书馆A37、A38B41办公室
等级建设工程设计项目

子项名称
玻璃隔断示意图、大样图

设计阶段
施工图

工程号
50620200801

子项号
01

图 号
JS-09

专业
建筑

日期
2020.08

施工图审查批准书编号 []